

I. OVERVIEW

ELLEMKA JCM 2018 Silver Series Nurse Watch is an item from the Memorial Series "Josephine Muller-Zeimet".

JCM 2018 Silver Series are pin-on watch with shiny metal alloy case and genuine leather strap, with silver analog dial, retro-luminescent hour, minute and second counters, in the dark back-lit hands, with stainless steel back for professional use by nurses, caretakers, medical and nursing staff, with analog display and digital quartz movement, needle clip to attach to work clothes.

II. FEATURES

- Sophisticated design
- Digital quartz movement
- Genuine leather strap
- White-silver dial
- Silver clock figures
- Retro-luminescent hour, minute and second counters
- Pin-on watch with shiny metal alloy case
- Stainless back steel
- Needle clip
- Pocket watch analogue display

III. PACKAGING

- Digital battery-operated quartz watch with analogue display
- Genuine leather strap, in clear PVC packaging.
- This instructional manual (multi-language: french, german, english, italian, spanish and french).

IV. SCOPE

Among other things for the measurement of the pulse in the patient, generally in medical, nursing work in hospitals and care structures, where hygienic precautions must be stringently implemented and supported, for instance where germ carryover must be prevented.

V. SETTINGS

Time is determined by a quartz movement. Display of time, minutes, seconds can be adjusted via the side button. Display on watch crown immobilized with lock until first use to preserve existing battery power.

VI. BATTERY INSTALLATION

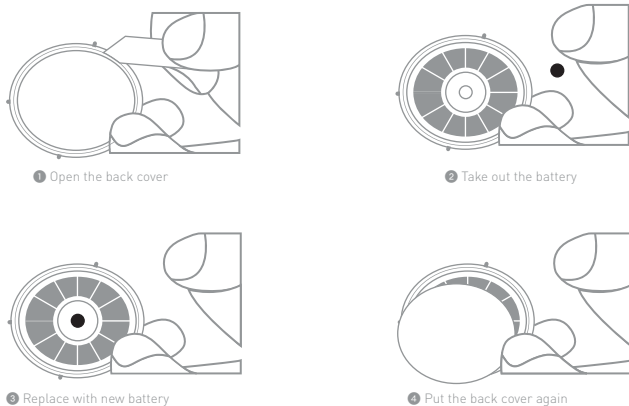

VII. PRODUCT SUPPORT:

Please visit our website's product page: <https://ellemka.com/product/nursing-watch-jcm-2018-silver-series/>

Nursing Watch JCM 2018 Silver Series

English Version 01

I. ÜBERBLICK

ELLEMKA JCM 2018 Silver Series Krankenschwesteruhr ist ein Artikel aus der Gedenkreihe "Josephine Muller-Zeimet".

JCM 2018 Silver Series sind Pin-On-Uhren mit glänzendem Metall-Legierungsgehäuse und echtem Lederarmband, mit silbernem Analogzifferblatt, retrolumineszierenden Stunden-, Minuten- und Sekundenzeigern, in den dunklen, hintergrundbeleuchteten Zeigern, mit Edelstahlrückwand für den professionellen Einsatz bei Krankenschwestern, Hausmeistern, Medizin- und Pflegepersonal, mit Analoganzeige und digitalem Quarzwerk, Nadelclip zur Befestigung an Arbeitskleidung.

II. FEATURES

- Anspruchsvolles Design
- Digitales Quarzwerk
- Echtes Lederarmband
- Weiß-silbernes Zifferblatt
- Silberne Uhrenfiguren
- Retro-lumineszierende Stunden-, Minuten- und Sekundenzeiger
- Ansteckuhr mit glänzendem Metall-Legierungsgehäuse
- Edelstahlrückwand
- Nadelklammer
- Taschenuhr Analoganzeige

III. VERPACKUNG

- Digitale batteriebetriebene Quarzuhr mit Analoganzeige
- Echtes Lederarmband, in transparenter PVC-Verpackung
- Diese Bedienungsanleitung (mehrsprachig: Französisch, Deutsch, Englisch, Italienisch, Spanisch und Französisch).

IV. UMFANG

der Medizin, bei der Pflegearbeit in Krankenhäusern und Pflegeeinrichtungen, wo hygienische Vorsichtsmaßnahmen konsequent umgesetzt und unterstützt werden müssen, z.B. wenn Keimübertragungen verhindert werden sollen.

V. EINSTELLUNGEN

Die Zeit wird durch ein Quarzwerk bestimmt. Die Anzeige von Zeit, Minuten und Sekunden kann über die Seitentaste eingestellt werden. Anzeige auf der Krone der Uhr, die bis zur ersten Benutzung mit einem Schloss gesichert ist, um die vorhandene Batterieleistung zu erhalten.

VI. BATTERIEANLAGE

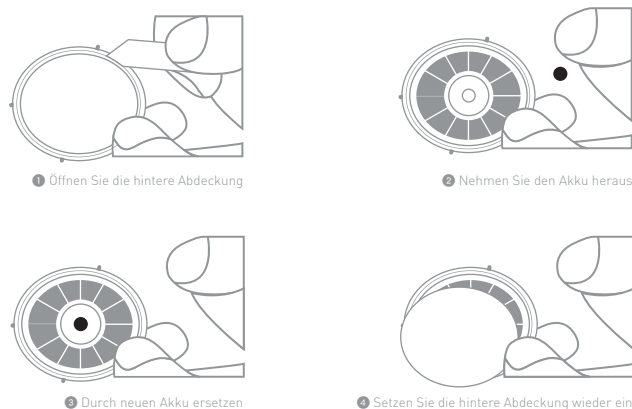

VII. PRODUKTSUPPORT:

Bitte besuchen Sie die Produktseite unserer Website: <https://ellemka.com/product/nursing-watch-jcm-2018-silver-series/>

Nursing Watch JCM 2018 Silver Series

German Deutsch Version 02



JCM-2018 SILVER SERIES

Nursing Watch

Instruction Manual

version 1.0



ELLEMKA S.à.r.l.™

PO Box 35 L-6701 Grevenmacher Luxembourg / EU

24, rue Principale L-6925 Flaxweiler Luxembourg / EU

ellemka.services@gmail.com | info@ellemka.com

+352 632 677714

+352 779191

ellemka.com



I. VUE D'ENSEMBLE

ELLEMKKA JCM 2018 Montre infirmière Silver Series est un article de la série commémorative "Josephine Muller-Zeimet".

JCM 2018 Silver Series sont des montres à aiguilles avec boîtier en alliage métallique brillant et bracelet en cuir véritable, cadran analogique argenté, compteurs des heures, minutes et secondes rétroéclairés, aiguilles rétroéclairées, aiguilles rétroéclairées, fond en acier inoxydable pour usage professionnel des infirmières, du personnel soignant et médical, avec affichage analogique et mouvement quartz numérique, aiguille à fixer aux vêtements de travail.

II. CARACTÉRISTIQUES

- Design sophistiqué
- Mouvement à quartz numérique
- Bracelet en cuir véritable
- Cadran blanc-argent
- Figurines d'horlogerie en argent
- Compteurs des heures, minutes et secondes rétro-luminescents
- Montre à aiguilles avec boîtier en alliage métallique brillant
- Dos en acier inoxydable
- Pince à aiguille
- Afficheur analogique pour montre de poche

III. EMBALLAGE

- Montre à quartz à pile numérique avec affichage analogique
- Bracelet en cuir véritable, dans un emballage en PVC transparent
- Ce manuel d'instruction (multilingue : français, allemand, anglais, anglais, italien, espagnol et français).

VI. CHAMP D'APPLICATION

Entre autres pour la mesure du pouls chez le patient, en général dans le domaine médical, le travail infirmier dans les hôpitaux et les structures de soins, où les précautions d'hygiène doivent être rigoureusement mises en œuvre et soutenues, par exemple lorsque la transmission de germes doit être évitée.

V. RÉGLAGES

Le temps est déterminé par un mouvement à quartz. L'affichage de l'heure, des minutes et des secondes peut être réglé à l'aide du bouton latéral. Affichez sur la couronne de la montre immobilisé avec le cadenas jusqu'à la première utilisation pour préserver l'énergie de la pile existante.

VI. INSTALLATION DES PILES

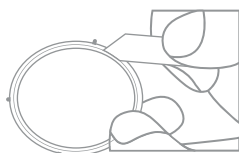

1 Ouvrez le capot arrière

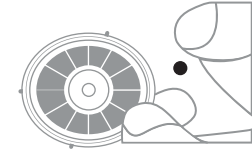

2 Retirer la batterie

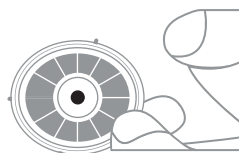

3 Remplacer par une pile neuve

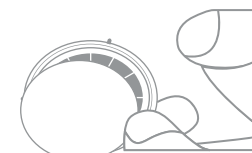

4 Remettez le capot arrière en place

VII. SUPPORT PRODUIT :

Veuillez visiter la page produit de notre site Web : <https://ellemka.com/product/nursing-watch-jcm-2018-silver-series/>

Nursing Watch JCM 2018 Silver Series

French Version  03

I. PANORAMICA

ELLEMKKA JCM 2018 Argento serie infermiera Guarda è un oggetto della serie Memorial "Josephine Muller-Zeimet".

JCM 2018 Argento serie è un orologio pin-on con cassa in lega metallica lucida e cinturino in vera pelle, con quadrante analogico argentato, contatori retro-luminescenti di ore, minuti e secondi, con lancette retroilluminate, con fondello in acciaio inossidabile per uso professionale da parte di infermieri, custodi, personale medico e infermieristico, con display analogico e movimento al quarzo digitale, clip ad ago da applicare agli abiti da lavoro.

II. CARATTERISTICHE

- Design sofisticato
- Movimento digitale al quarzo
- Cinturino in vera pelle
- Quadrante bianco-argento
- Cifre d'argento dell'orologio
- Contatori retroilluminescenti di ore, minuti e secondi
- Orologio pin-on con cassa in lega metallica lucida
- Schienale in acciaio inox
- Clip ad ago
- Orologio da tasca display analogico

III. IMBALLAGGIO

- Orologio digitale al quarzo a batteria con display analogico
- Cinturino in vera pelle, in confezione in PVC trasparente
- Questo manuale di istruzioni (multilingue: francese, tedesco, inglese, inglese, italiano, spagnolo e francese).

IV. CAMPO

Tra le altre cose per la misurazione del polso nel paziente, in generale nel lavoro medico, nel lavoro infermieristico negli ospedali e nelle strutture di cura, dove le precauzioni igieniche devono essere rigorosamente applicate e supportate, ad esempio dove è necessario impedire il passaggio dei germi.

V. IMPOSTAZIONI

Il tempo è determinato da un movimento al quarzo. La visualizzazione dell'ora, dei minuti e dei secondi può essere regolata tramite il pulsante laterale. Visualizzazione sulla corona dell'orologio immobilizzato con blocco fino al primo utilizzo per preservare la carica della batteria esistente.

VI. INSTALLAZIONE DELLA BATTERIA

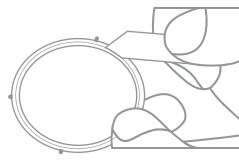

1 Aprire il coperchio posteriore

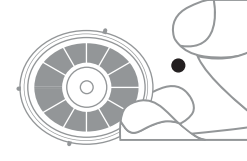

2 Estrarre la batteria

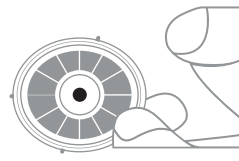

3 Sostituire con una batteria nuova

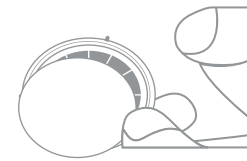

4 Rimettere il coperchio posteriore

VII. SUPPORTO AL PRODOTTO:

Visita la pagina del prodotto del nostro sito web: <https://ellemka.com/product/nursing-watch-jcm-2018-silver-series/>

Nursing Watch JCM 2018 Silver Series

Italian Version  04

I. PANORAMICA

ELLEMKKA JCM 2018 reloj de enfermera serie silver es un artículo de la serie conmemorativa "Josephine Muller-Zeimet".

Los JCM 2018 serie plata son relojes de pulsera con caja de aleación de metal brillante y correa de piel genuina, con esfera analógica plateada, contadores retro-luminiscentes de horas, minutos y segundos, en las manecillas oscuras retroiluminadas, con respaldo de acero inoxidable para uso profesional de enfermeras, cuidadores, personal médico y de enfermería, con pantalla analógica y movimiento digital de cuarzo, pinza de aguja para sujetar a la ropa de trabajo.

II. CARACTERÍSTICAS

- Diseño sofisticado
- Movimiento digital de cuarzo
- Correa de cuero auténtico
- Esfera de plata blanca
- Relojes de plata
- Contadores retro-luminiscentes de horas, minutos y segundos
- Reloj de pulsera con caja de aleación de metal brillante
- Respaldo de acero inoxidable
- Pinza de aguja
- Reloj de bolsillo con pantalla analógica

III. EMBALAJE

- Reloj digital de cuarzo a pilas con pantalla analógica
- Correa de cuero auténtico, en embalaje de PVC transparente
- Este manual de instrucciones (en varios idiomas: francés, alemán, inglés, italiano, español y francés).

VI. ALCANCE

Entre otras cosas, para la medición del pulso en el paciente, generalmente en el trabajo médico y de enfermería en hospitales y estructuras asistenciales, donde las precauciones higiénicas deben ser rigurosamente implementadas y apoyadas, por ejemplo, donde se debe prevenir la transmisión de gérmenes.

VI. AJUSTES

El tiempo está determinado por un movimiento de cuarzo. La visualización de la hora, los minutos y los segundos se puede ajustar con el botón lateral. La corona de la pantalla del reloj se inmoviliza con el bloqueo hasta el primer uso para conservar la energía de la batería existente.

VII. INSTALACIÓN DE BATERÍAS

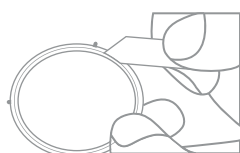

1 Abra la cubierta posterior

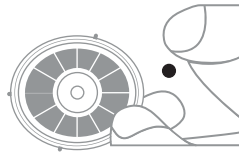

2 Extraiga la batería

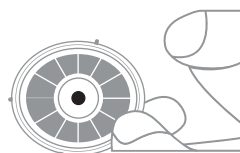

3 Sustituya la batería por una nueva

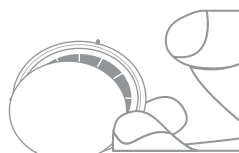

4 Vuelva a colocar la contraportada

VII. SOPORTE DEL PRODUCTO:

Visite la página de productos de nuestro sitio web: <https://ellemka.com/product/nursing-watch-jcm-2018-silver-series/>

Nursing Watch JCM 2018 Silver Series

Spanish Version  05

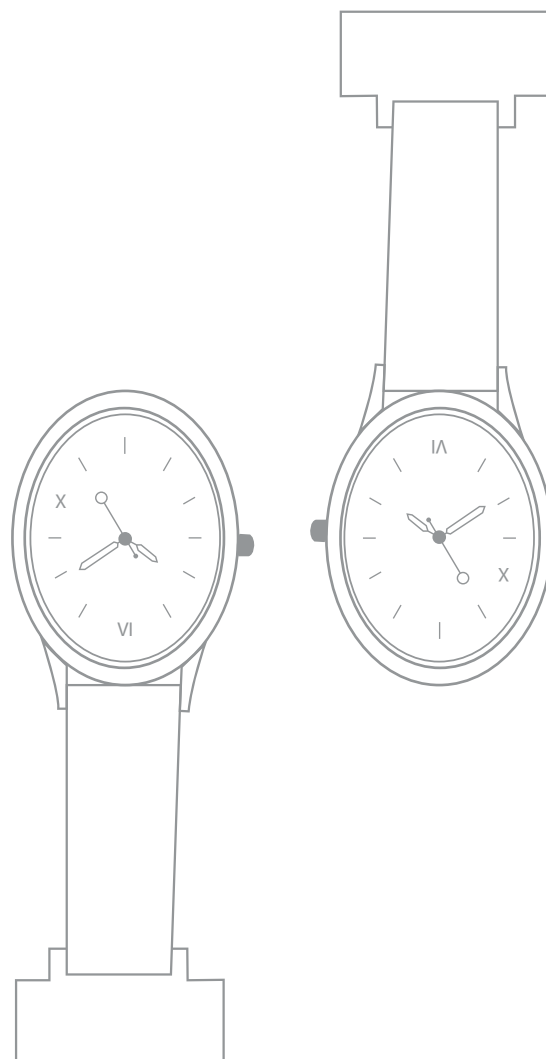

Nursing Watch JCM 2018 Silver Series

06